

MANUAL DE REPARACIONES Y SUSTITUCIÓN ELEVADOR VERTICAL

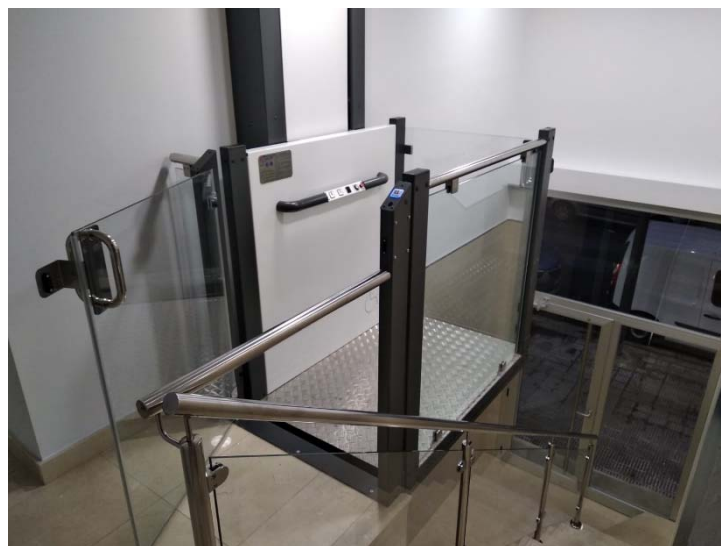

MORISPAIN, S.A.

DOCUMENTO	MANUAL DE REPARACION SVU
REV	1
FECHA	17/03/21



Antes de dar comienzo la instalación, lea atentamente todo el manual, asegúrese de que ha entendido todas las instrucciones aquí detalladas, si le surge cualquier tipo de dudas póngase en contacto con MORISPAIN.

[Tabla de contenido](#)

1. CONSIDERACIONES	3
2. EQUIPOS DE SEGURIDAD	4
3. UBICACIÓN Y PROCEDIMIENTO PARA ACCEDER A LOS ELEMENTOS	5
4. HERRAMIENTA RECOMENDADA	14
5. CONDICIONES DE CONEXIONADO DE MANIOBRA	14
6. PUESTA EN MARCHA Y PRUEBAS FINALES	16

DOCUMENTO	MANUAL DE REPARACION SVU
REV	1
FECHA	17/03/21

1. CONSIDERACIONES



Antes de utilizar la máquina leer atentamente y comprender TODAS las instrucciones contenidas en el presente manual. La no observación de dichas instrucciones puede comportar peligro o funcionamiento insatisfactorio.

MORISPAIN, S.A. no se considerará responsable por inconvenientes, roturas, accidentes provocados por la falta de respeto o la falta de aplicación de las indicaciones contenidas en el presente manual. En este caso se interrumpirán también las condiciones de validez de la garantía.

Las operaciones indicadas en el manual deben ser ejecutadas por personal competente y adecuadamente instruido por MORISPAIN, S.A. o por sus montadores homologados.

Deben usarse equipos adecuados y dispositivos de protección individual conforme con las normas vigentes en materia de salvaguardia de la salud.

Deben observarse todas las normas aplicables y las reglas de buena técnica.

Se prohíben categóricamente las modificaciones y/o adulteraciones de la máquina.

Se debe verificar que el material está en buen estado, antes de montar, y que no hay ninguna anomalía en la máquina. Así mismo se debe comprobar que no se detecte falta de materiales en el mismo La presente documentación.

DOCUMENTO	MANUAL DE REPARACION SVU
REV	1
FECHA	17/03/21

2. EQUIPOS DE SEGURIDAD

En cumplimiento de la Ley 31/1995, de 8 de noviembre, de prevención de riesgos laborales, la empresa debe velar por la seguridad y salud de todos sus trabajadores. Por lo cual para el montaje de los elevadores se prescribe la obligación de utilizar los siguientes dispositivos de protección personal.



DOCUMENTO	MANUAL DE REPARACION SVU
REV	1
FECHA	17/03/21

3. UBICACIÓN Y PROCEDIMIENTO PARA ACCEDER A LOS ELEMENTOS

1. ESTADO PREVIO DEL ELEVADOR.

- a. El elevador debe posicionarse en su punto más bajo de recorrido. Nunca en otra posición y cualquier operación será realizada embarcado en la propia cabina en su posición extrema inferior.



DOCUMENTO	MANUAL DE REPARACION SVU
REV	1
FECHA	17/03/21

2. DESMONTAJE DE PANTALLA FRONTAL PEQUEÑA

- a. Mediante los orificios superiores se desbloquea la sujeción del panel y se retira.

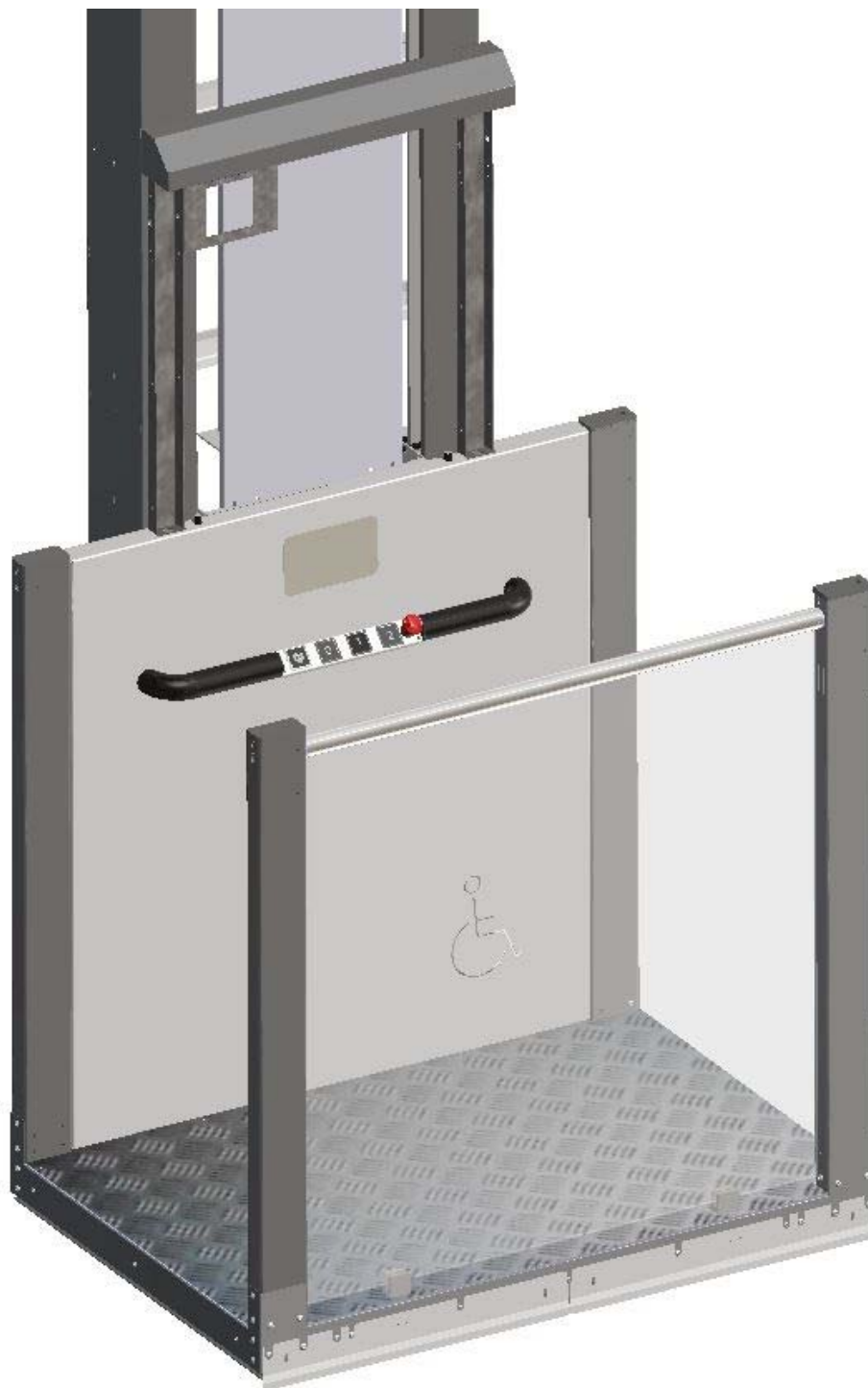

DOCUMENTO	MANUAL DE REPARACION SVU
REV	1
FECHA	17/03/21

3. DESMONTAJE DE LA PANTALLA FRONTAL GRANDE

- a. Tras haber desmontado la parte superior, y cogiendo el panel mediante el pasamos se procede a elevar el panel para su desbloqueo manual y se retira.

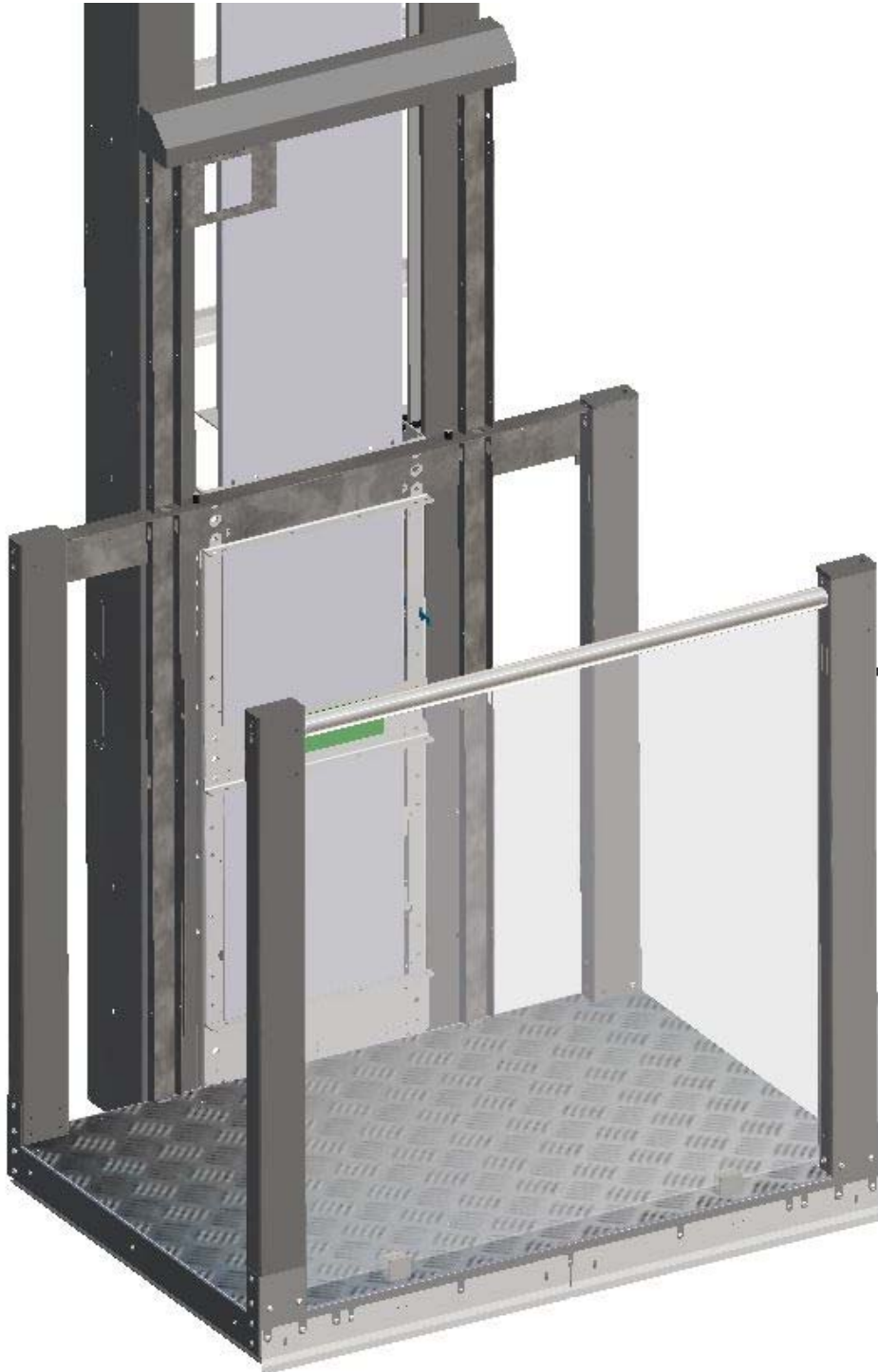

DOCUMENTO	MANUAL DE REPARACION SVU
REV	1
FECHA	17/03/21

4. DESMONTAJE DE LAS PANTALLAS FRONTALES DE COLUMNA

- a. Las pantallas frontales se encuentran atornilladas y ahora están todos los tornillos a la vista para ser aflojados de manera que permiten la liberación de las pantallas. En ese momento quedan a la vista todos los componentes susceptibles de ser revisados o sustituidos

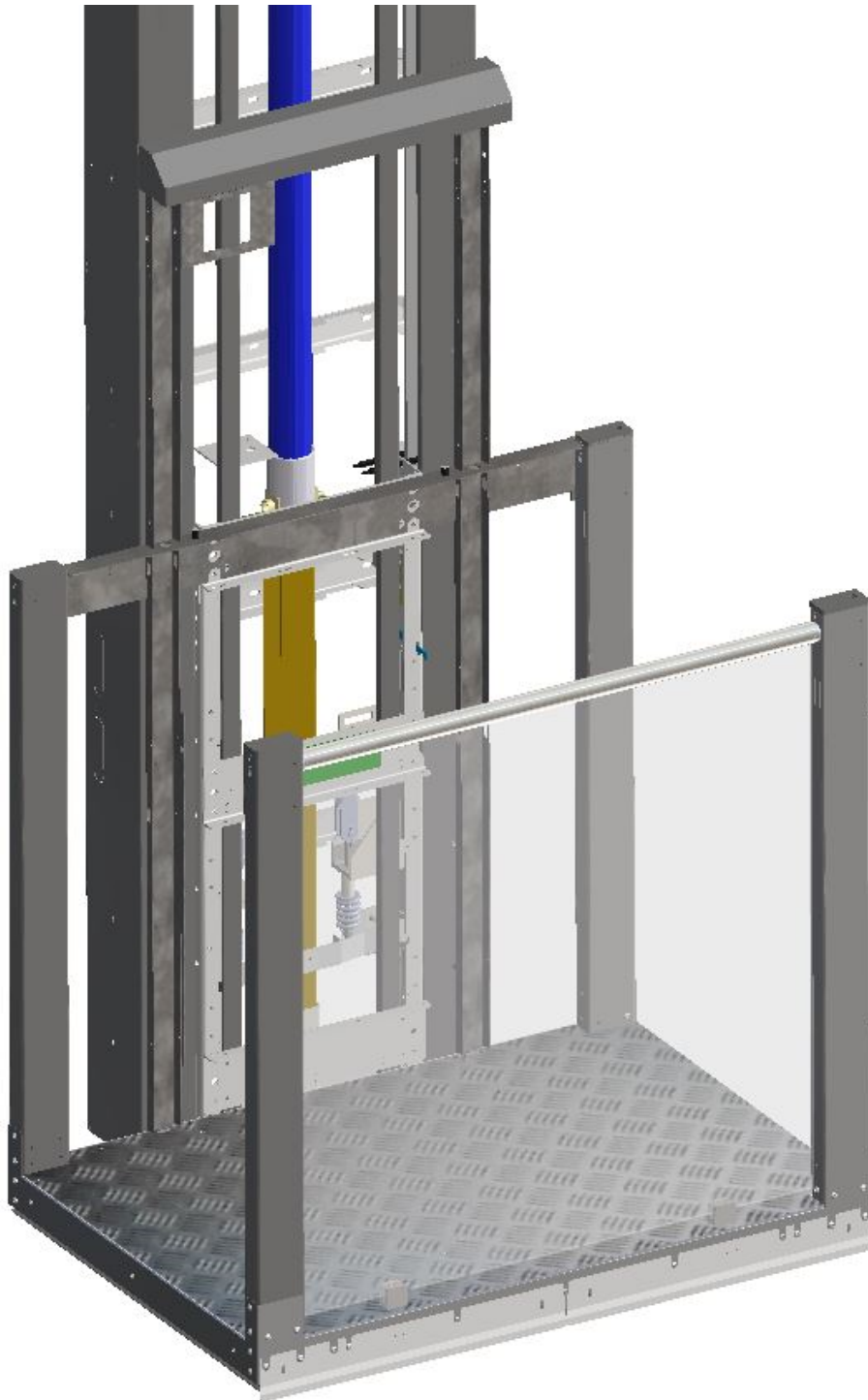

DOCUMENTO	MANUAL DE REPARACION SVU
REV	1
FECHA	17/03/21

5. PLACA DE CONEXIONES

- a. La placa de conexiones (verde) se encuentra en el frontal del chasis de manera que están a la vista todas sus conexiones y se opera sobre su desmontaje si es necesario.

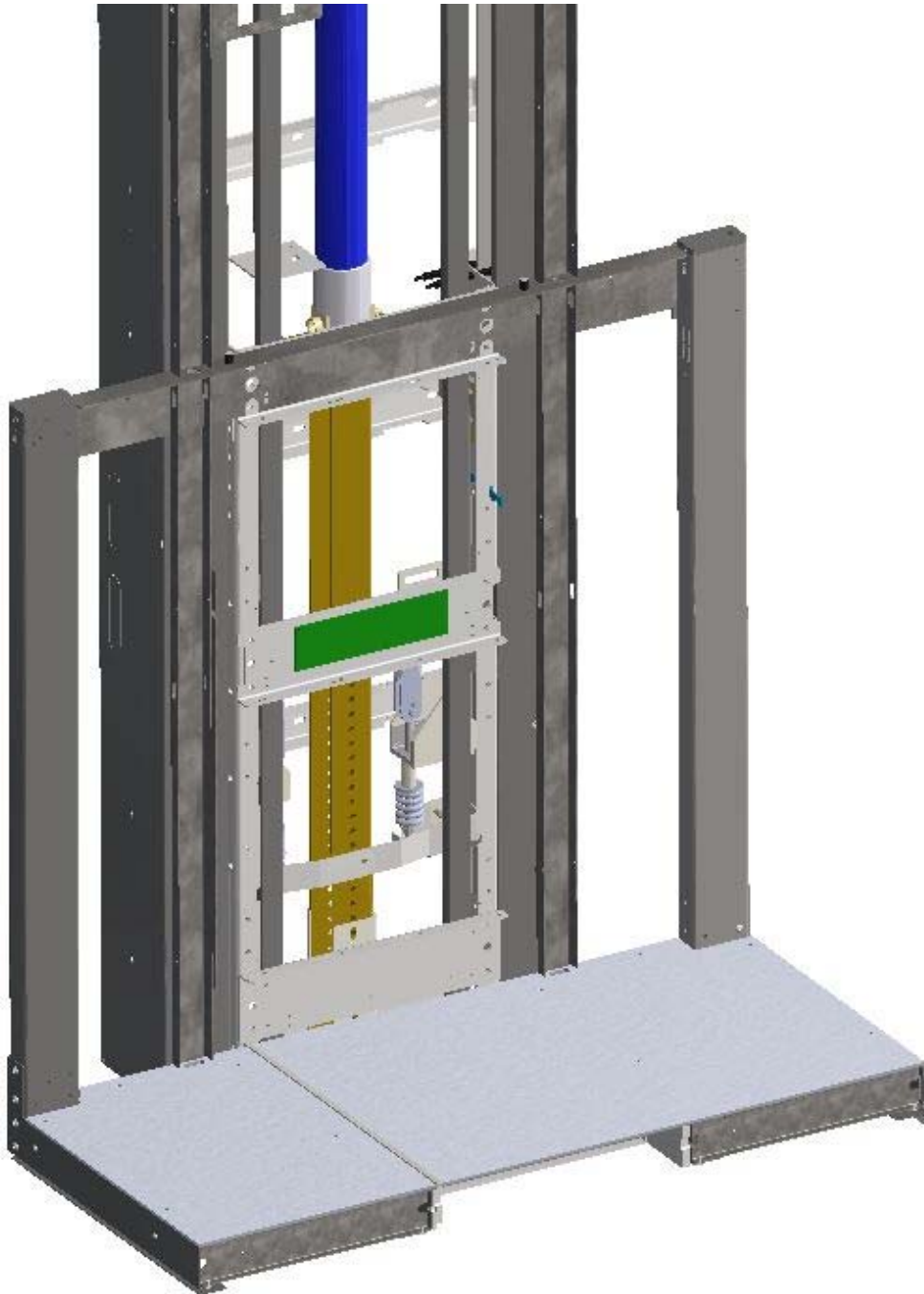

DOCUMENTO	MANUAL DE REPARACION SVU
REV	1
FECHA	17/03/21

6. DETECTORES DE CAMBIO DE VELOCIDAD Y PARO

- a. Los detectores magnéticos son accesibles desde la cabina por su parte interior. Se ubican en la parte superior derecha del chasis de cabina.

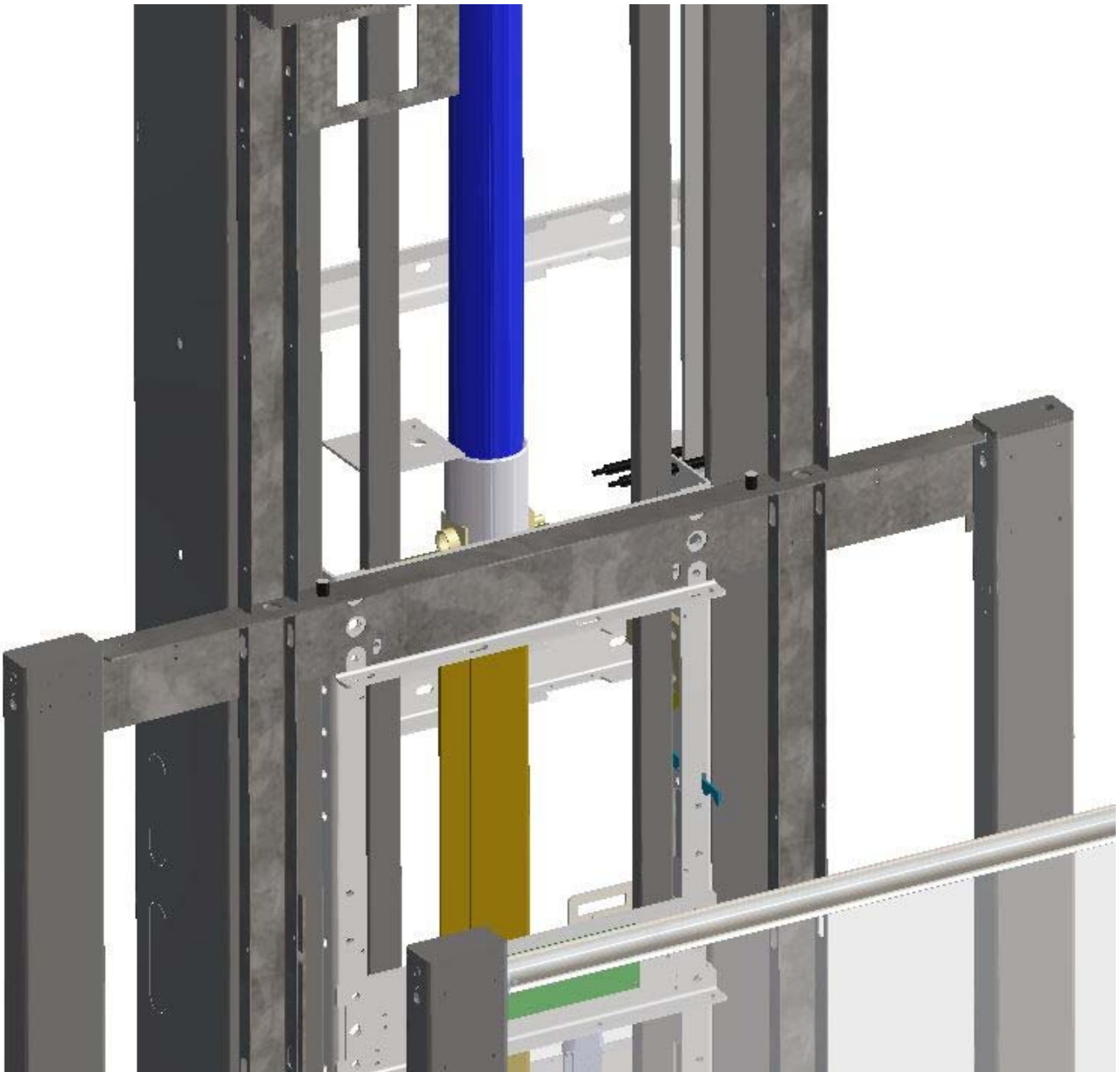

DOCUMENTO	MANUAL DE REPARACION SVU
REV	1
FECHA	17/03/21

7. DETECTOR DE RESET, CONTACTO DE AFLOJAMIENTO DE CABLES Y FINAL DE CARRERA

- a. Todos ellos situados en la parte izquierda del chasis de cabina son accesibles desde la parte interior de cabina.

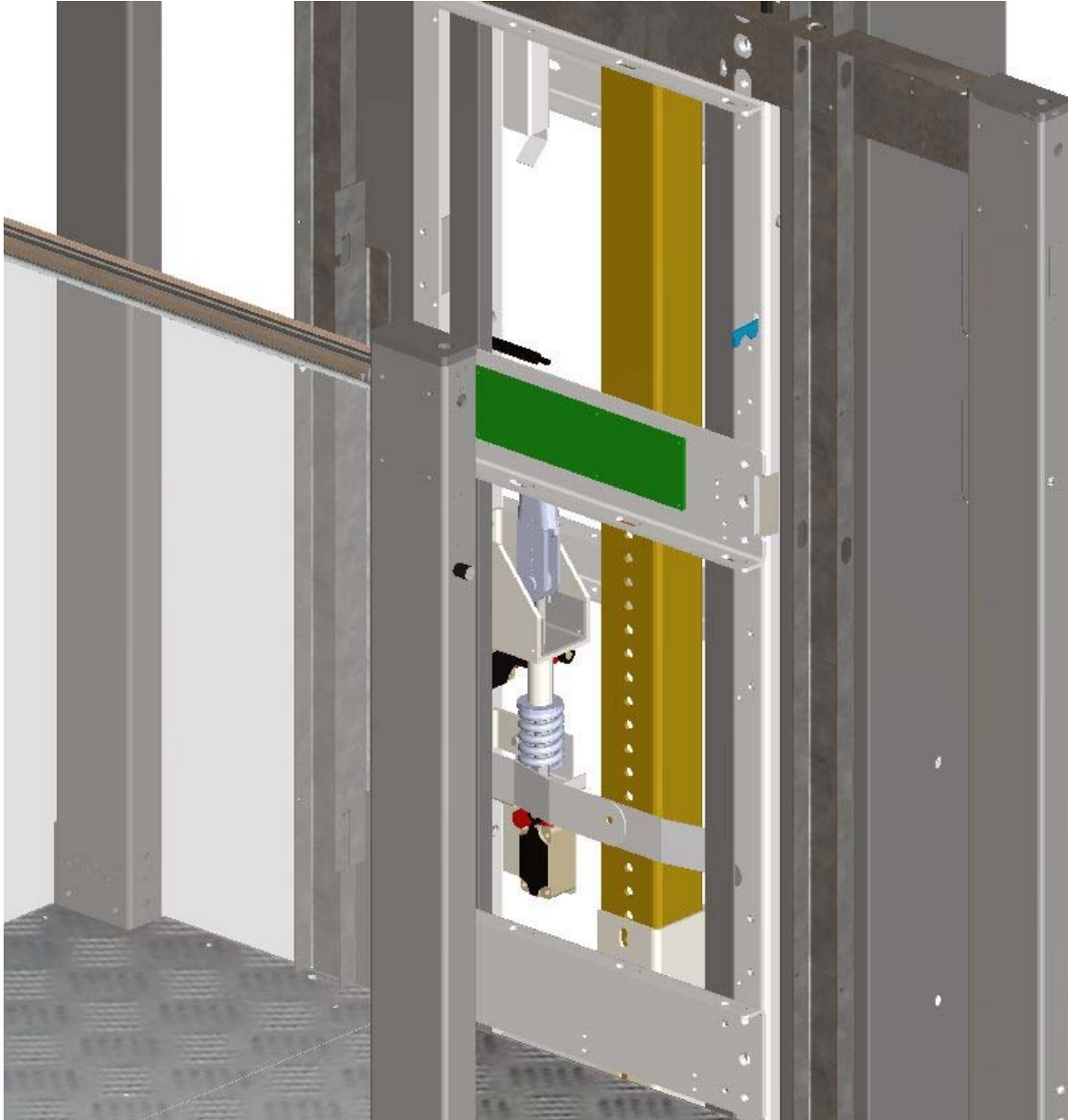

DOCUMENTO	MANUAL DE REPARACION SVU
REV	1
FECHA	17/03/21

8. VALVULA PARACAÍDAS.

- a. Su regulación, en caso de ser necesario, se realiza desde la propia cabina y se encuentra en la base del pistón. Para su sustitución recurra al manual de montaje.

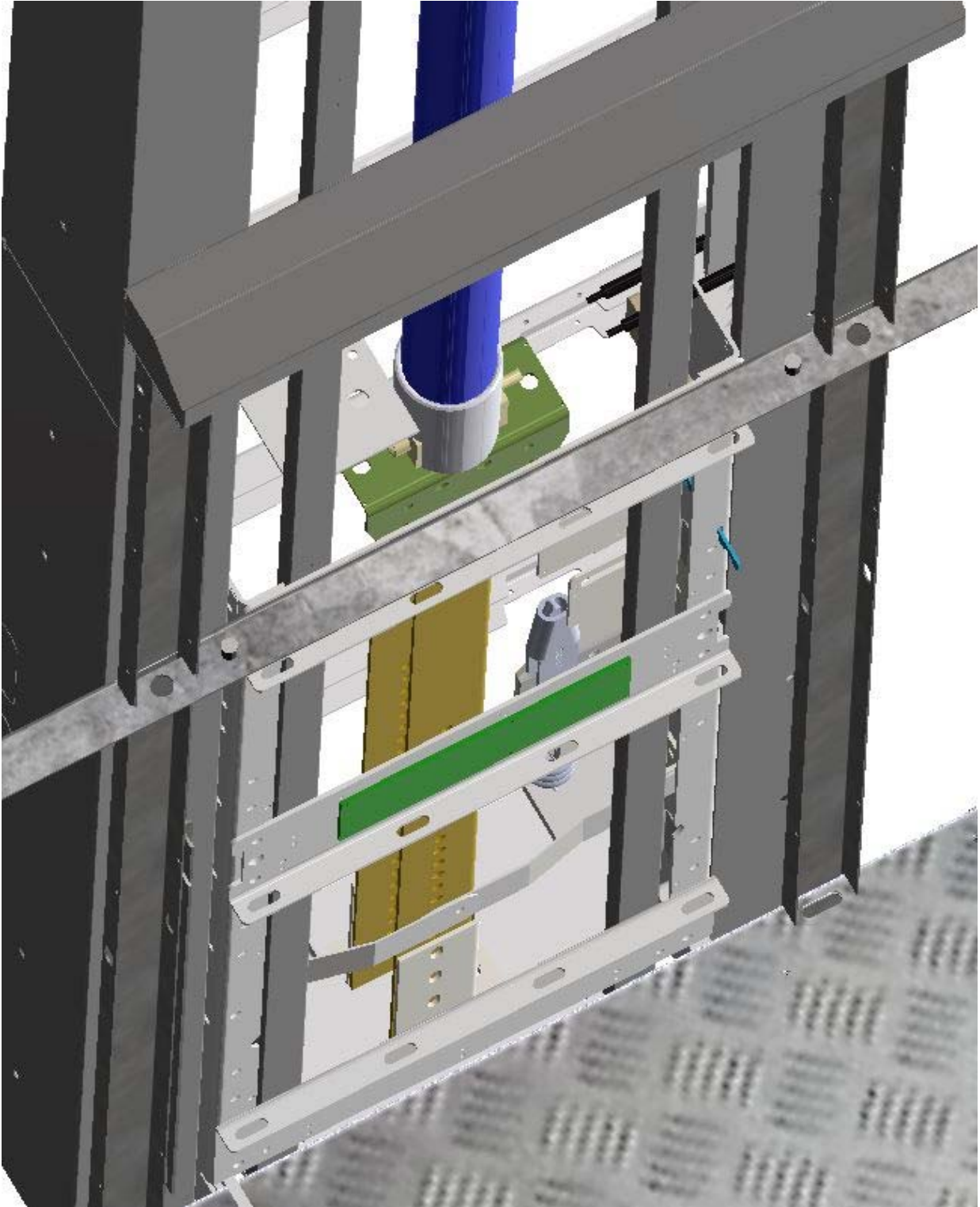

DOCUMENTO	MANUAL DE REPARACION SVU
REV	1
FECHA	17/03/21

9. VISIÓN GENERAL.

- a. Cualquier componente que requiera ser revisado o sustituido debe ser realizado según las pautas anteriores desde la posición de cabina nunca por debajo ya que todos los elementos se sitúan accesibles desde ella.

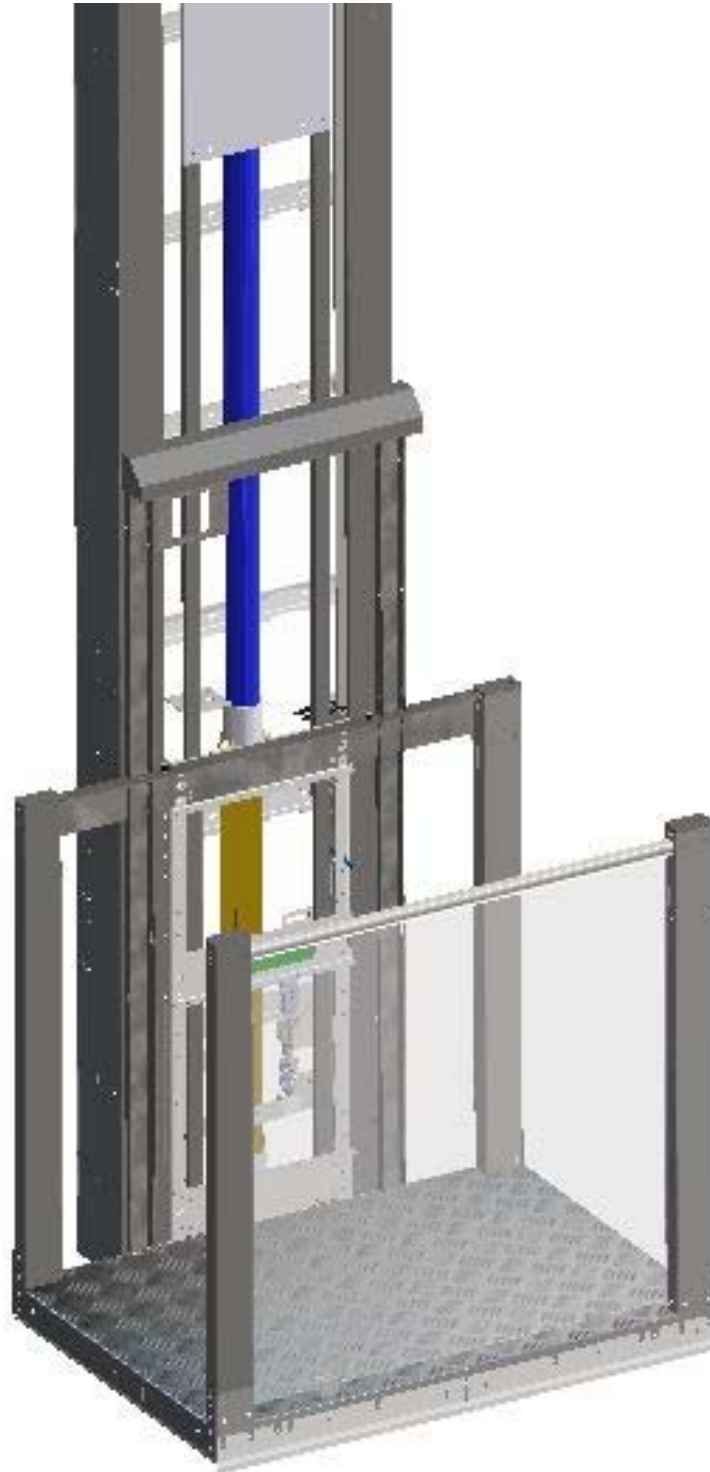

DOCUMENTO	MANUAL DE REPARACION SVU
REV	1
FECHA	17/03/21

4. HERRAMIENTA RECOMENDADA

- Ayuda de obra necesaria para colocación de las partes mecánicas (columna, cabina y puertas). Consultar pesos y medidas en los planos.
- Caja de Herramientas estándar:
 - Llaves planas: 6-19mm
 - Llaves allen: 2-10 mm
 - Destornilladores:
 - Planos
 - Estrella
 - Tijeras
 - Taladro estándar (650w mín)
 - Brocas para pared 6 a 12 mm
 - Polímetro
 - Nivel

5. CONDICIONES DE CONEXIONADO DE MANIOBRA

¡ATENCIÓN!



Revise el manual eléctrico adjunto aquí se representan imágenes de ejemplo

1º DURANTE EL PROCESO REPARACIÓN O LA SUSTITUCIÓN DE LA MÁQUINA EL CUADRO DEBERÁ ESTAR EN TODO MOMENTO EN MODO MONTAJE.

A) Conexionado de alimentación

DOCUMENTO	MANUAL DE REPARACION SVU
REV	1
FECHA	17/03/21

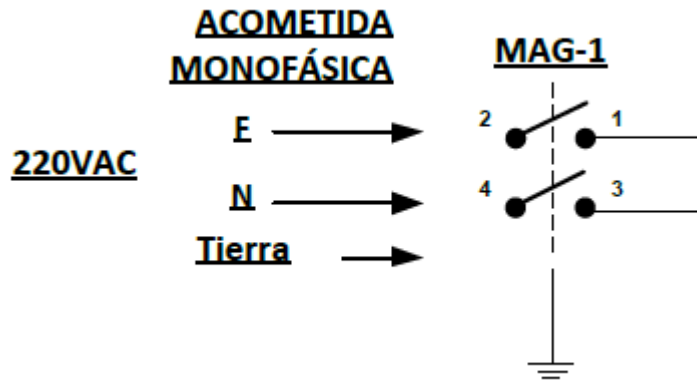

2º CONECTAR LA MANGUERA PLANA AL HABITÁCULO PARA PODER DESPLAZARSE EN INSPECCIÓN CON LOS PULSADORES P0 Y P1.

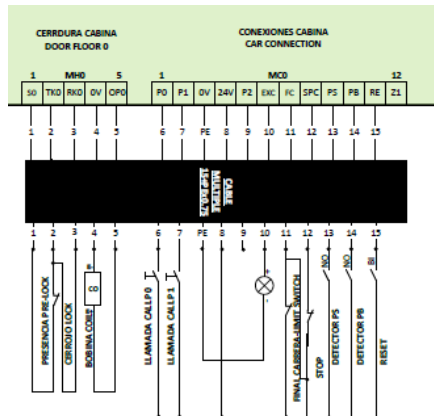

3º PROCEDER A PUENTEAR LAS BORNAS SINIX,TKX,RKX DE LOS CONECTORES MH-X PARA CERRAR LAS SERIES.LAS SEÑALES FC; SPC, TK0,RK0,TK1,RK1,TK2 Y RK2 DEBERÁN ESTAR CERRADAS. EN CASO CONTRARIO COMPROBAR LOS PUENTES.

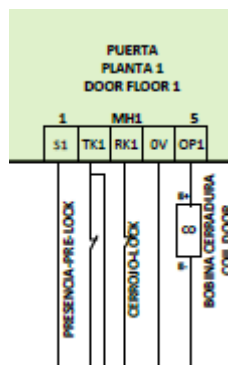

4º AL INICIO DE LOS TRABAJOS COMPROBAR EL STOP DEL HABITÁCULO ESTÁ OPERATIVO.

DOCUMENTO	MANUAL DE REPARACION SVU
REV	1
FECHA	17/03/21



5º BAJO NINGÚN CONCEPTO TRABAJE EN MODO NORMAL.

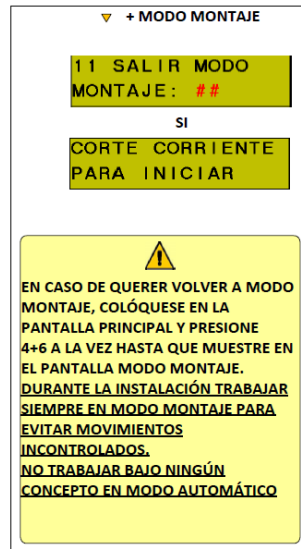

6. PUESTA EN MARCHA Y PRUEBAS FINALES

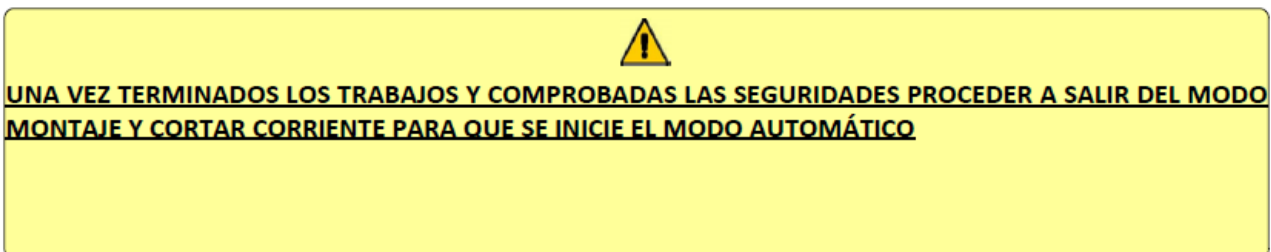

De acuerdo a lo reflejado en el documento REVISIÓN Y CERTIFICACIÓN DEL MONTAJE DE ELEVADOR SVU se deberá verificar cada uno de los apartados y ser rubricado por el responsable de la reparación. A modo de resumen se indican algunos aspectos importantes.

- Revisión visual de pérdidas de aceite en las conexiones hidráulicas, mandando el elevador a la posición más elevada.
- Efectuar un leve engrase de guías.

DOCUMENTO	MANUAL DE REPARACION SVU
REV	1
FECHA	17/03/21

- Revisión visual de las fijaciones de columna
- Revisión de la manguera planas para verificar que no presenta roturas ni desgastes.
- Revisión de tornillos y fijaciones.
- Efectuar viajes en subida y bajada comprobando que el elevador para correctamente a nivel, tanto en el nivel superior como en el inferior.
- Revisar la parada adecuada en renivelación automática-
- Verificar el funcionamiento de emergencia cuando en ausencia de suministro eléctrico.
- Revisar el funcionamiento de cada uno de los pulsadores de exteriores y cabina incluso su iluminación.
- Colocar y revisar cada una de las identificaciones (instrucciones, peligro, etiquetas, etc.)
- Comprobar el bloqueo y correcto funcionamiento de cada una de las cerraduras.
- Quitar tensión de la máquina. Con un polímetro, en comprobación de continuidad. Comprobar continuidad, entre tierra de la entrada de 220V y la chapa de la máquina. Comprobar diferentes donde hay tierra y la chapa. Debe dar continuidad
- Comprobar el accionamiento de la válvula paracaídas.

DOCUMENTO	MANUAL DE REPARACION SVU
REV	1
FECHA	17/03/21